

Разрез А-А (1:10)

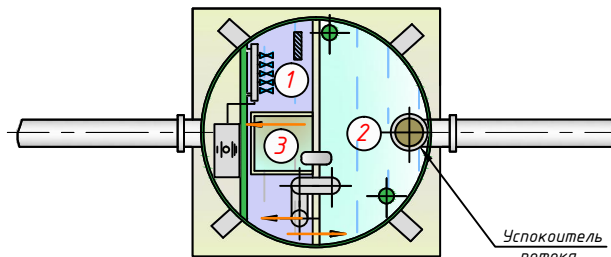

- ① - Приемная камера (азротенк)
- ② - Камера денитрификации
- ③ - Иловый отстойник
- - Направление потока воды

Разрез Б-Б

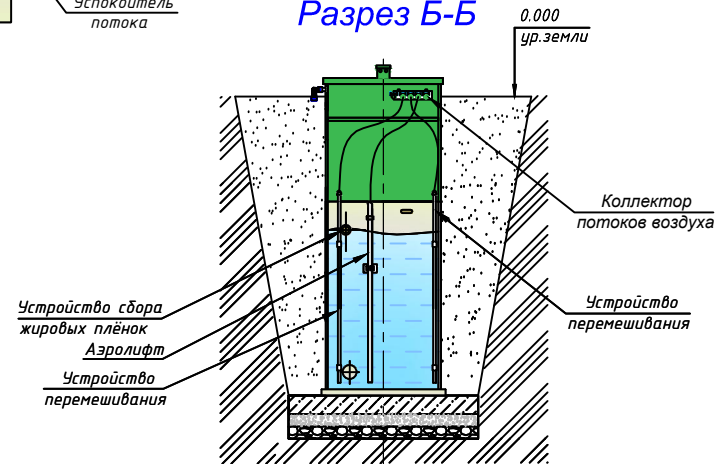

Разрез В-В

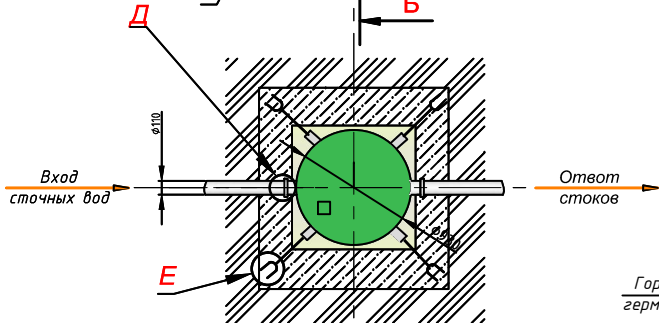
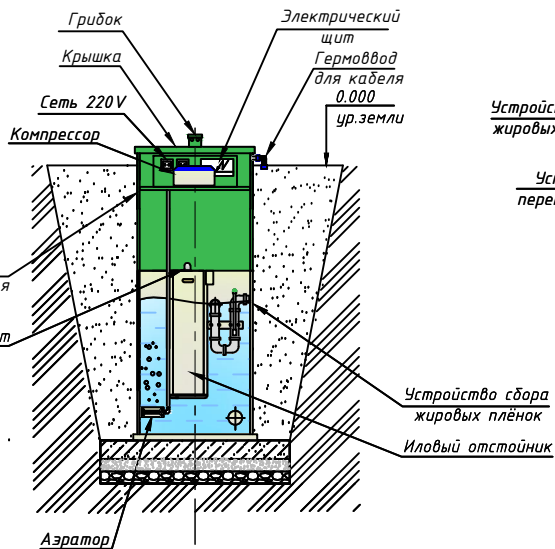

Вид без крышки

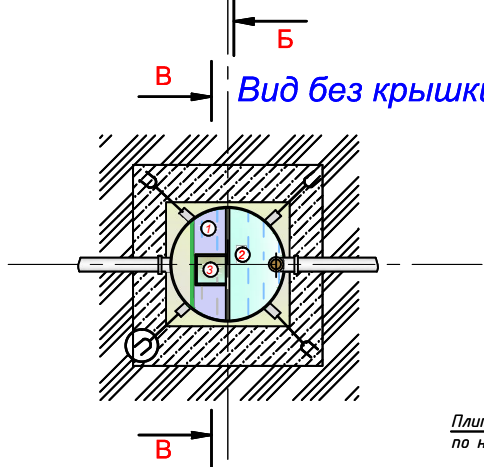

Г(1:5)

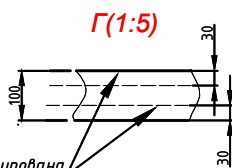

Д(1:5)

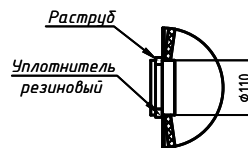

Порядок проведения монтажных работ:

1. Подготовка котлована L=1,6 м., Н=2,7 м.
2. Засыпка на дно котлована щебня средней фракции толщиной 150 мм.
3. Сверху на щебень укладывается и уплотняется песчаная подушка толщиной не менее 50 мм.
4. На песчаную подушку заливается монолитная армированная плита Н=300 мм. (арматура класса А-III Ø12-14 мм., бетон М300)
5. Установка изделия на подготовленную плиту
6. Крепление канатом из синтетического волокна Ø20-30 мм.
7. Обратная засыпка пазух котлована песком с периодическим поливом водой и его уплотнением, а также с одновременной заливкой водой внутрь изделия.

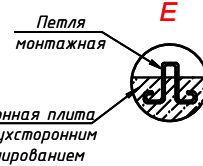

ГРИНЛОС Аэро Лайт 4 Лонг			
Изм.	Лист	№ докум.	Дата
Монтажная схема (самотёчная)	122 кв.	1:20	
Общий вид			
Контурный		Формат А1	